

## ПАСПОРТ

### Шкаф для грязной одежды КД-401

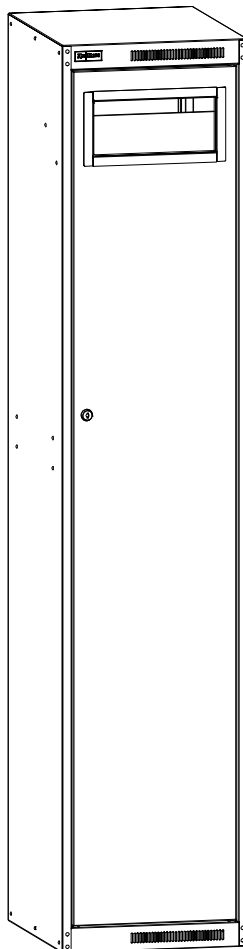

Дата \_\_\_\_\_ Контролёр ОТК \_\_\_\_\_ Упаковщик \_\_\_\_\_  
изготовления

**Санкт-Петербург**

## 1. Комплект поставки (одно упаковочное место)

№	Наименование	Кол-во	Изображение				
1	Боковина левая	1					
2	Боковина правая	1					
3	Стенка задняя	1					
4	Дверь	1					
5	Дно	1		13	Петля пластиковая	2	
6	Крышка	1		14	Ось	2	
7	Полочка	1		15	Втулка	2	
8	Крючок	4		16	Заглушка 12	2	
9	Заклёпка 4x6	43	условно	17	Демпфер самоклеющийся	2	
10	Заклёпка 4x8	8	условно	18	Винт-саморез 4,2x9,5	4	
11	Замок "EURO-LOCKS"	1		19	Шильда "ДиКом"	1	
12	Бирка для ключей	1		20	Крышка съёмная наклонная *	1*	

**\*Примечание:** в комплект поставки не входит, приобретается отдельно по желанию Покупателя.

## 2. Схема сборки



**Внимание!**

Сборку производить на месте эксплуатации шкафа.

1

4 шт.  
Заклёпка  
4x6

4 шт.  
Заклёпка  
4x6

13 шт.  
Заклёпка  
4x6

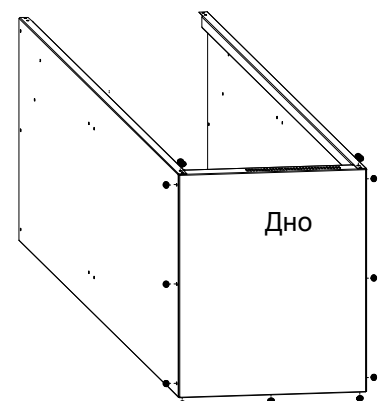
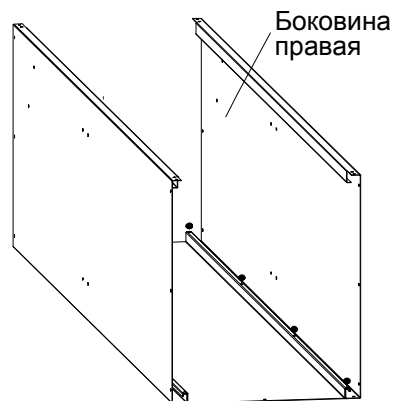
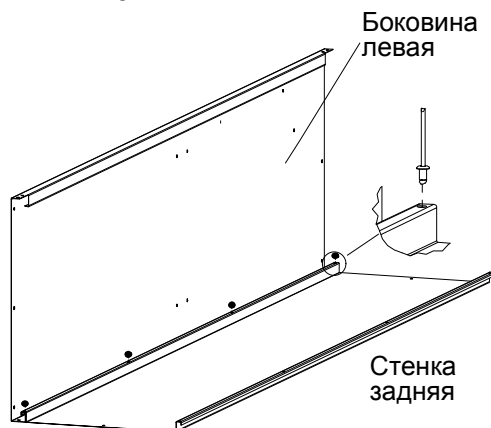

# 2



13 шт.  
Заклёпка  
4x6

Крышка

Места крепления  
крышки съёмной  
наклонной

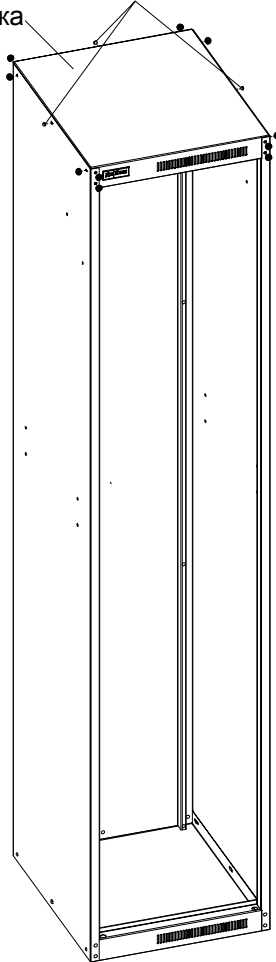

**!** При наличии  
крышки съёмной  
наклонной -  
крышку крепить  
только через  
крайние  
отверстия, т.к.  
через  
центральные  
отв. будет  
крепиться  
крышка съёмная  
наклонная, см.  
п.5!

# 3

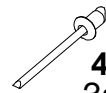

4 шт.  
Заклёпка  
4x6

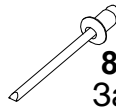

8 шт.  
Заклёпка  
4x8



2 шт.  
Втулка



2 шт.  
Заглушка 12

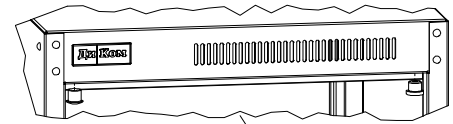

Заклёпка  
4x8

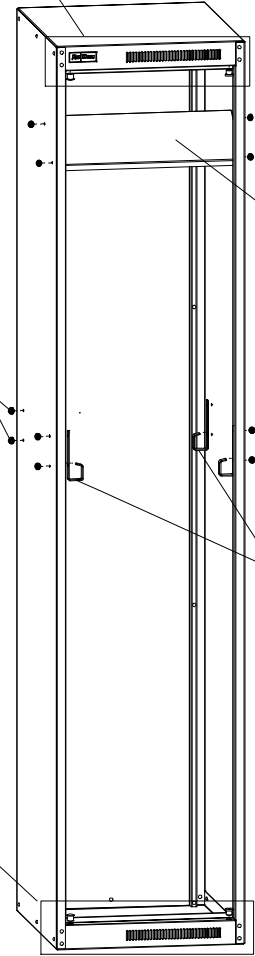

Полочка

Крючок  
4 шт.

# 4

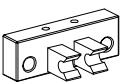

2 шт.  
Петля  
пластиковая



4 шт.  
Винт-саморез  
4,2x9,5



2 шт.  
Демпфер  
самоклеющийся

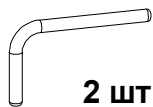

2 шт.  
Ось



1 шт.  
Замок

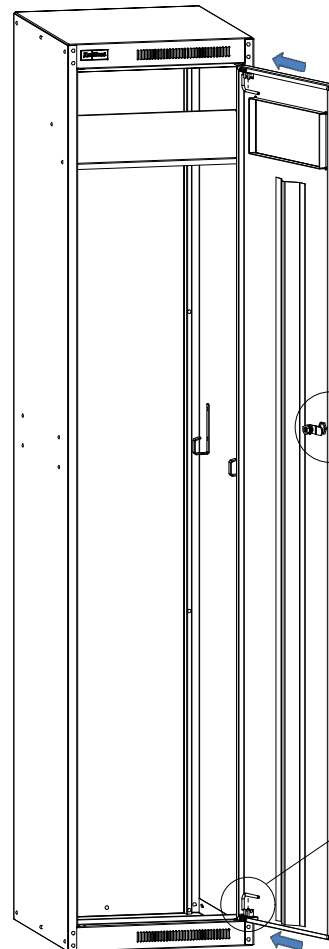
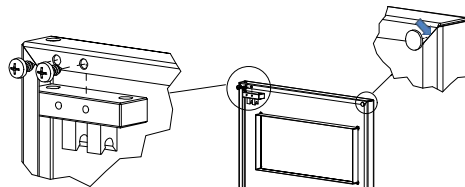

# 5



3 шт.  
Винт-саморез  
M5,5x16

Схема установки  
крышки съёмной  
наклонной

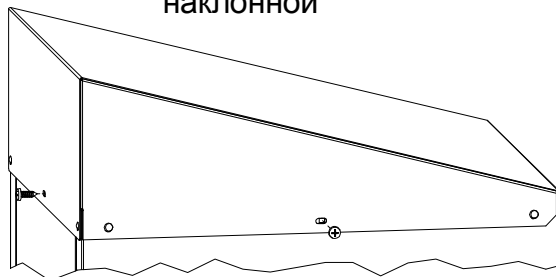

Крышка съёмная  
наклонная\*

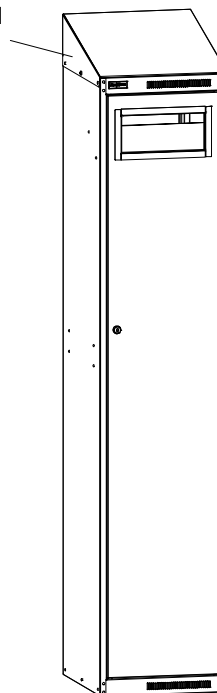

## \* Примечание:

В комплект поставки не входит, приобретается отдельно по желанию Покупателя, имеет комплект крепежа и отдельную упаковку.

## 3. Общие сведения

- 3.1. Шкаф для грязной одежды металлический КД-401 на заклёпках. Предназначен для предварительной сборки грязной рабочей одежды в полиэтиленовые мешки. Изготовлен по ТУ 31.01.11-006-71434239-2020.
- 3.2. Изготовитель: ООО "ДиКом-Сервис".  
Адрес: Россия, 196655, г. Санкт-Петербург, Колпино, Сапёрный переулок, дом 3.  
Электронный адрес: [www.dikom.ru](http://www.dikom.ru), [shop.dikom.ru](http://shop.dikom.ru).
- 3.3. Предприятие-изготовитель оставляет за собой право вносить изменения в конструкцию изделия, не ухудшающие его потребительские свойства. При этом возможны изменения характеристик и комплекта поставки.
- 3.4. Предприятие-изготовитель не несёт ответственность за сохранность вещей в изготовленных шкафах.

## 4. Характеристики

Габаритные размеры			
Модель	Высота, мм	Ширина, мм	Глубина, мм
КД-401	1820	380	450
С крышкой съёмной наклонной	1945	380	450

## 5. Гарантии изготовителя

- 5.1. Изготовитель гарантирует исправную работу шкафа при условии соблюдения Пользователем правил транспортировки, хранения, установки и эксплуатации.
- 5.2. Гарантия 2 года со дня продажи.
- 5.3. Гарантийный ремонт производится при наличии документов, подтверждающих покупку.

### **Внимание!**

- 5.4. В случае нарушения работоспособности изделия по вине Пользователя (при механических повреждениях элементов, неправильной установке и эксплуатации, при использовании изделия не по назначению) гарантии не сохраняются.
- 5.5. При обнаружении дефектов производственного характера шкаф необходимо вернуть продавцу для обмена. Обмен производится при наличии документов, подтверждающих покупку.